



Accesorios Originales Audi A1

Información de producto



Deporte y Diseño	3
> Frontal Audi Sport	4
> Taloneras Audi Sport	5
> Difusor trasero Audi Sport	6
> Alerón de techo Audi Sport	8
> Embellecedores cromados de escape	9
> Cubiertas de pedal y reposapiés de acero inoxidable	10
> Luces traseras en tecnología LED, cristal claro	11
> Luces traseras en tecnología LED, cristal tintado	13
> Llanta de aleación en diseño de 5 radios “V”, acabado plata	14
> Llanta de aleación en diseño de 5 radios “V”, acabado brillante oscuro	15
> Llantas de aleación en diseño de 5 radios “Polígono”, acabado torneado brillante, color antracita	16
> Llantas de aleación en diseño de 5 radios “Polígono”, acabado torneado brillante, color negro mate	17
> Llanta de invierno en diseño de 5 radios	18
> Juego de rueda de emergencia de 16”	19
> Juego de rueda de emergencia de 18”	20
> Embellecedores línea de diseño interior “Legends”	21
> Embellecedores de cuero línea de diseño interior “Legends” Plus	23
Transporte	25
> Barras portaequipajes	26
> Enganche para remolque	28
> Juego eléctrico para enganche de remolque (con preinstalación)	29
> Juego eléctrico para enganche de remolque (sin preinstalación)	30
Comunicación	31
> Preinstalación del Sistema de Navegación Original Audi	32
> Preinstalación del Sistema de Navegación Original Audi (Ready4Nav) con actualización de mapas de Europa	34
Confort y Seguridad	36
> Sistema de aparcamiento asistido	37
> Funda protectora Audi para vehículo	39
> Guardabarros delanteros (juego)	40
> Guardabarros traseros (juego)	41
> Bandeja de maletero	42
> Cubremaletero	43
> Lámina protectora del borde de carga	44
> Alfombrillas textiles Audi Sport	45
> Alfombrillas de goma	47
> Portaobjetos	48
> Porta-paraguas	49
> Película protectora para carrocería	51



Deporte y Diseño

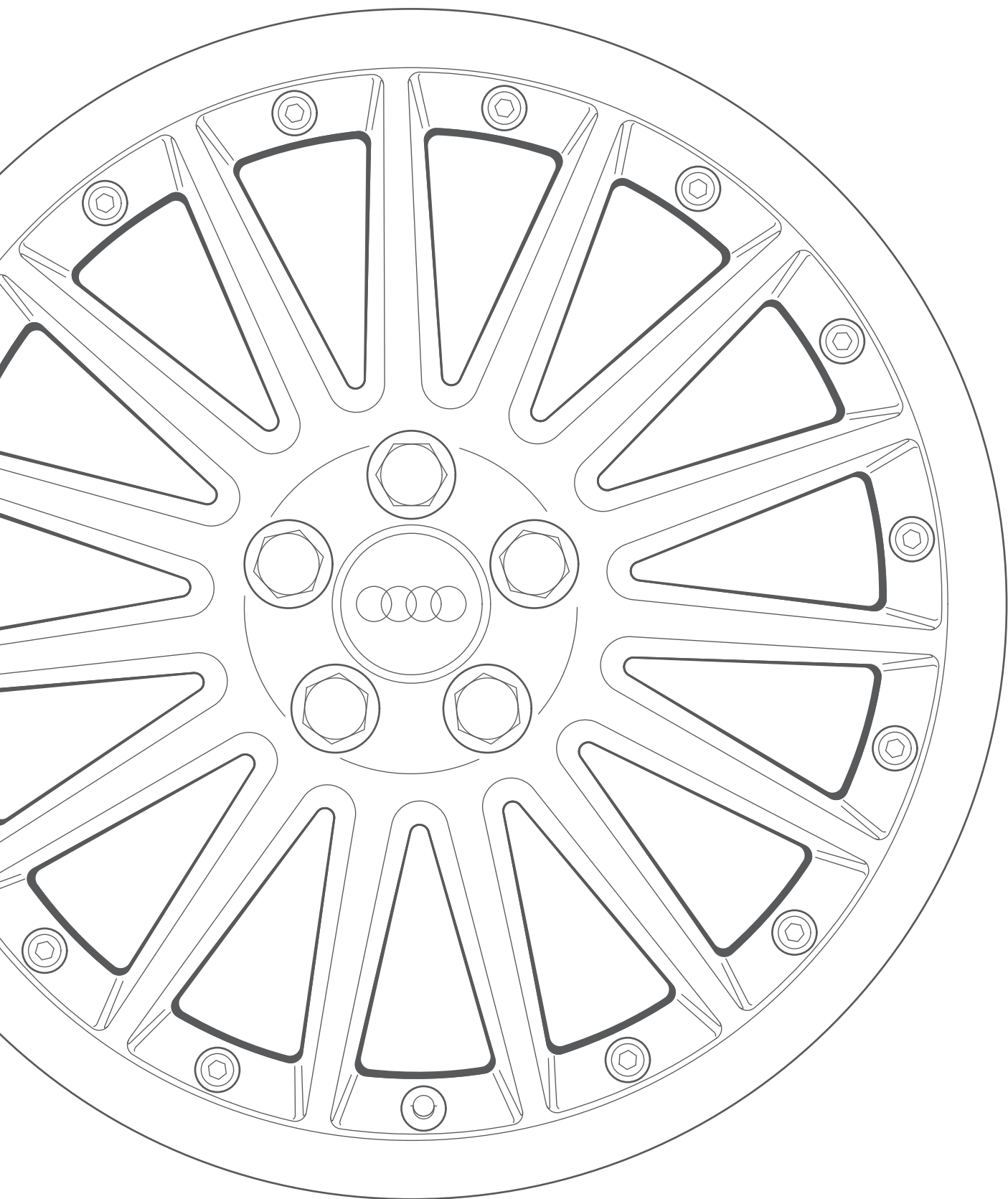

Frontal Audi Sport



Referencia:	8X0 071 609 9AX.
Modelo:	Audi A1.
Disponibilidad:	Inmediata.
Especificación de suministro:	Incluye material de montaje e instrucciones de instalación.
Material:	PUR RIM.
Peso:	2 kg.
Notas de instalación:	Pegado y sujeto con abrazaderas.
Tiempo de instalación:	Aprox. 60 UT.
Tiempo de pintado:	Aprox. 100 UT.
Restricciones:	No puede combinarse con la línea exterior S line.
Colores:	Imprimado.
Ventajas del producto / beneficio para el cliente:	<ul style="list-style-type: none"> > Acentúa el aspecto deportivo y el carácter de competición del vehículo como vehículo de culto. > Diseño exclusivo para Audi A1.
Otras consideraciones especiales:	<ul style="list-style-type: none"> > La línea de diseño exterior "Competition" (frontal Audi Sport, taloneras Audi Sport, difusor trasero Audi Sport y embellecedores de escape, siempre que sean compatibles) pueden solicitarse a fábrica como vehículo nuevo opción "YNE" o por separado en su Servicio Oficial con los números de referencia que se indican en esta información de producto. > El alerón de techo Audi Sport puede pedirse a fábrica con la opción "YNH" o al Servicio Oficial a través de la Ref. 00A 071 785.

Taloneras Audi Sport



Referencia:	8X3 071 685 9AX.
Modelo:	Audi A1.
Disponibilidad:	Inmediata.
Especificación de suministro:	Taloneras Audi Sport izquierda y derecha imprimadas, incluyen instrucciones de instalación y material de montaje.
Material:	PUR RIM.
Peso:	2 kg.
Notas de instalación:	Pegado y sujeto con abrazaderas.
Tiempo de instalación:	Aprox. 100 UT.
Tiempo de pintado:	Aprox. 120 UT.
Restricciones:	No puede combinarse con la línea exterior S line.
Colores:	Imprimado.
Ventajas del producto / beneficio para el cliente:	<ul style="list-style-type: none"> > Acentúa el aspecto deportivo y el talante como vehículo de culto. Factor distintivo del A1. > Diseño exclusivo para Audi A1.
Otras consideraciones especiales:	<ul style="list-style-type: none"> > La línea de diseño exterior "Competition" (frontal Audi Sport, taloneras Audi Sport, difusor trasero Audi Sport y embellecedores de escape, siempre que sean compatibles) pueden solicitarse a fábrica como vehículo nuevo opción "YNE" o por separado en su Servicio Oficial con los números de referencia que se indican en esta información de producto. > El alerón de techo Audi Sport puede pedirse a fábrica con la opción "YNH" o al Servicio Oficial a través de la Ref. 00A 071 785. Su juego adhesivo de pegado Ref. 8X3 067 545 A para su montaje en el Servicio Oficial debe solicitarse por separado con dicho referencia.

Difusor trasero Audi Sport



Referencia:	<ul style="list-style-type: none"> > 8X0 071 611 9AX Para tubo de escape doble imprimado. > 8X0 071 611 A 9AX Para tubo de escape simple imprimado. > 8X0 071 611 3FZ Para tubo de escape doble negro mate. > 8X0 071 611 A 3FZ Para tubo de escape simple negro mate.
Modelo:	Audi A1.
Disponibilidad:	Inmediata.
Especificación de suministro:	Diseño formado por varias piezas con material de montaje e instrucciones de instalación.
Material:	PUR RIM.
Peso:	2 kg.
Notas de instalación:	Sujeto con abrazaderas y atornillado.
Tiempo de instalación:	Aprox. 80 UT.
Tiempo de pintado:	Aprox. 100 UT.
Restricciones:	<ul style="list-style-type: none"> > No puede combinarse con la línea exterior S line. > No puede combinarse con enganche para remolque.
Colores:	Imprimado o negro mate.
Ventajas del producto / beneficio para el cliente:	<ul style="list-style-type: none"> > Acentúa el aspecto deportivo y el talante como vehículo de culto. Factor distintivo del A1. > Diseño exclusivo para Audi A1.

Otras consideraciones especiales:

- > La línea de diseño exterior "Competition" (frontal Audi Sport, taloneras Audi Sport, difusor trasero Audi Sport y embellecedores de escape, siempre que sean compatibles) pueden solicitarse a fábrica como vehículo nuevo (opción "YNE") o por separado en su Servicio Oficial con los números de referencia que se indican en esta información de producto.
- > El difusor Audi Sport "Competition" no se incluye en la opción "YNE" con preinstalación de enganche para remolque (1D7). Se suministra en su lugar el difusor estándar con tapa TTH.

Alerón de techo Audi Sport



Referencia:	<ul style="list-style-type: none"> > 8X3 071 645 9AX Para automóviles sin techo panorámico de cristal con antena de varilla . > 8X3 071 645 A 9AX Para automóviles con techo panorámico de cristal y alerón de techo Audi Sport con antena integrada.
Modelo:	Audi A1.
Disponibilidad:	Inmediata.
Especificación de suministro:	Parte superior e inferior del alerón de techo Audi Sport, incluyendo material de montaje, 2 muelles neumáticos e instrucciones de instalación.
Material:	PP.
Peso:	4 kg.
Notas de instalación:	Pegado y atornillado. Incluye muelles neumáticos.
Tiempo de instalación:	110 UT.
Tiempo de pintado:	120 UT.
Colores:	Imprimado.
Ventajas del producto / beneficio para el cliente:	<ul style="list-style-type: none"> > Puede combinarse con la línea exterior S line. > Acentúa el aspecto deportivo. > Diseño exclusivo para Audi A1.
Otras consideraciones especiales:	> El alerón de techo Audi Sport Audi Sport de la línea de diseño "Competition" en el color de la carrocería puede solicitarse como opción directamente al comprar un automóvil nuevo, mediante la opción "YNH".

Embellecedores cromados de escape



Referencia:	> 8P0 071 761 Para tubo de escape doble. > 8P0 071 771 Para tubo de escape simple.
Disponibilidad:	Inmediata.
Especificación de suministro:	Embellecedores de acero inoxidable. Incluye instrucciones de montaje.
Material:	Acero inoxidable.
Notas de instalación:	Los embellecedores se montan fácilmente siguiendo las instrucciones de instalación.
Tiempo de instalación:	Aprox. 20 UT.
Restricciones:	No puede combinarse con la línea exterior S line.
Colores:	Acero inoxidable pulido.
Ventajas del producto / beneficio para el cliente:	> Le aporta un carácter más individual. > El acero cromado lo hace más atractivo.

Cubiertas de pedal y reposapiés de acero inoxidable



Referencia:	8X1 064 205.
Modelo:	Audi A1.
Disponibilidad:	4º trimestre de 2010.
Especificación de suministro:	<ul style="list-style-type: none"> > Recubrimiento de acero inoxidable para pedales de freno, embrague y acelerador. > Reposapiés de acero inoxidable. > Plantillas de instalación e instrucciones
Material:	Acero inoxidable.
Notas de instalación:	Fijados y pegados en la moqueta del suelo.
Tiempo de instalación:	Aprox. 25 UT.
Restricciones:	<ul style="list-style-type: none"> > No disponible para el lado derecho. > No disponible para cambio automático.
Ventajas del producto / beneficio para el cliente:	<ul style="list-style-type: none"> > Los recubrimientos del pedal acentúan el carácter deportivo del vehículo, especialmente en la zona del reposapiés iluminada. > Estética y ambiente de gran calidad. > Los reposapiés protegen el recubrimiento del suelo.
Otras consideraciones especiales:	El juego adhesivo debe solicitarse por separado.











Luces traseras de tecnología LED, cristal claro



Referencia:	<ul style="list-style-type: none"> > 8X0 052 100 Luces traseras de tecnología LED, cristal claro (juego izquierda/derecha). > 8X0 052 101 Luces traseras de tecnología LED, cristal claro (unidad izquierda). > 8X0 052 102 Luces traseras de tecnología LED, cristal claro (unidad derecha).
Disponibilidad:	CW 45/2010.
Especificación de suministro:	1 juego de luces traseras incluye instrucciones de instalación.
Peso:	Cada unidad: 515 gr. / Juego: 1030 gr.
Tiempo de instalación:	<ul style="list-style-type: none"> > Aprox. 60 UT para cambiar los componentes. > Sólo se necesitará codificación para pasar de halógenas a LED – aprox. 40 UT.
Notas de instalación:	No se necesitan folletos del servicio a clientes, ya que se incluyen las instrucciones de instalación.
Colores:	Disco de cubierta de cristal claro y caja negra.
Ventajas del producto / beneficio para el cliente:	<ul style="list-style-type: none"> > Aporta deportividad y personalización. > Posibilidad de pasar las luces traseras de halógenas a LED.

Recomendaciones de color:

Para resaltar este elemento y aumentar el atractivo e imagen de “culto” del modelo, se recomienda aplicar los siguientes colores que pueden contrastar con el color de la carrocería.

Recomendaciones de pintado:	Luces traseras de tecnología LED con cristal claro / pintura carrocería.	
Blanco Amalfi	Recomendado.	
Azul Cúmulus	Menos recomendado.	
Negro Brillante	Recomendado.	
Plata Hielo metalizado	Recomendado.	
Marrón Teca metalizado	No recomendado.	
Rojo Shiraz metalizado	No recomendado.	
Azul Scuba metalizado	No recomendado.	
Azul Esfera metalizado	No recomendado.	
Negro Phantom efecto perla	Recomendado.	
Rojo Misano efecto perla	Menos recomendado.	

Luces traseras de tecnología LED, cristal tintado



Referencia:	<ul style="list-style-type: none"> > 8X0 052 100 A Luces traseras de tecnología LED, cristal tintado (juego izquierda/derecha). > 8X0 052 101 Luces traseras de tecnología LED, cristal tintado (unidad izquierda). > 8X0 052 102 Luces traseras de tecnología LED, cristal tintado (unidad derecha).
Disponibilidad:	CW 45/2010.
Especificación de suministro:	1 juego de luces traseras.
Material:	Varios.
Peso:	Cada unidad: 515 gr. / Juego: 1030 gr.
Tiempo de instalación:	<ul style="list-style-type: none"> > Aprox. 60 UT para cambiar los componentes. > Sólo se necesitará codificación para pasar de halógenas a LED – aprox. 40 UT.
Notas de instalación:	No se necesitan folletos del servicio a clientes, ya que se incluyen las instrucciones de instalación.
Colores:	Disco de cubierta de cristal rojo y caja negra.
Ventajas del producto / beneficio para el cliente:	<ul style="list-style-type: none"> > Aspecto del automóvil deportivo y personalizado. > Posibilidad de pasar las luces traseras de halógenas a LED.
Otras consideraciones especiales:	> Se recomienda para todas las pinturas de la carrocería.

Llanta de aleación en diseño de 5 radios "V", acabado plata



Referencia: 8X0 071 497 8Z8.

Disponibilidad: CW 34/2010.

Neumáticos: 215/40 R17 87W.

Tamaño: 7,5J x 17; ET36.

Tapacubos: 4B0 601 170 (incluidos).

Tornillos de rueda: Se utilizan los tornillos de rueda estándar.

Tornillos de rueda antirrobo: 4F0 071 455. Disponibles por separado.

Llanta de aleación en diseño de 5 radios “V”, acabado brillante oscuro



Referencia:	8X0 071 497 A Z49.
Disponibilidad:	CW 34/2010.
Neumáticos:	215/40 R17 87W.
Tamaño:	7,5J x 17; ET36.
Tapacubos:	4B0 601 170 (incluidos).
Tornillos de rueda:	Se utilizan los tornillos de rueda estándar.
Tornillos de rueda antirrobo:	4F0 071 455. Disponibles por separado.

Llanta de aleación en diseño de 5 radios “Polígono”, acabado torneado brillante, color antracita



Referencia:	8X0 071 498 4EE.
Disponibilidad:	Inmediata.
Neumáticos:	225/35 R18 87W XL.
Tamaño:	7,5J x 18; ET39,5.
Tapacubos:	4B0 601 170 (incluidos).
Tornillos de rueda:	Se utilizan los tornillos de rueda estándar.
Tornillos de rueda antirrobo:	4F0 071 455. Disponibles por separado.
Otras consideraciones especiales:	Certificación de homologación adjunto.

Llanta de aleación en diseño de 5 radios “Polígono”, acabado torneado brillante, color negro mate



Referencia:	8X0 071 498 A LT7.
Disponibilidad:	4º trimestre de 2010.
Neumáticos:	225/35 R18 87W XL.
Tamaño:	7,5J x 18; ET39,5.
Tapacubos:	4B0 601 170 (incluidos).
Tornillos de rueda:	Se utilizan los tornillos de rueda estándar.
Tornillos de rueda antirrobo:	4F0 071 455. Disponibles por separado.
Otras consideraciones especiales:	Certificación de homologación adjunto.

Llanta de invierno en diseño de 5 radios



Referencia:	8X0 071 496 8Z8.
Disponibilidad:	Inmediata.
Neumáticos:	195/50 R16 88H XL M+S.
Tamaño:	6,0J x 16; ET30.
Tapacubos:	4B0 601 170 (incluidos).
Tornillos de rueda:	Se utilizan los tornillos de rueda estándar.
Tornillos de rueda antirrobo:	4F0 071 455. Disponibles por separado.

Juego de rueda de emergencia de 16"



Referencia:	8X0 073 096.
Disponibilidad:	Inmediata.
Neumáticos:	125/70 R16.
Tamaño:	3,5J x 16 ET38.
Tornillos de rueda:	Se utilizan los tornillos de rueda estándar.
Sólo en combinación con Ref.	J0N o J2D o J0H o J0L.
Restricciones:	No puede combinarse con el motor 2.0 TDI.
Otras consideraciones especiales:	<ul style="list-style-type: none"> > El juego incluye varias fijaciones para sujetar la rueda de emergencia en el hueco de la rueda de repuesto. > Por favor, suministre al cliente una llave de ruedas y un gato si fuera necesario: <ul style="list-style-type: none"> - Ref. 8N0 012 219 llave de ruedas. - Ref. 6R0 011 031 B gato. > Si en el vehículo del cliente se ha incluido la opcional "QE4" o "QE5" (portaobjetos) los compartimentos de almacenamiento en el hueco de la rueda de repuesto no podrán utilizarse después de colocar la rueda de emergencia. Por favor, si fuera necesario, montar el baúl portaequipajes (Ref. 8X0 012 169).

Juego de rueda de emergencia de 18"



Referencia:	8X0 073 098.
Disponibilidad:	Inmediata.
Neumáticos:	125/60 R18.
Tamaño:	3,5J x 18 ET38.
Tornillos de rueda:	Se utilizan los tornillos de rueda estándar.
Sólo en combinación con Ref.	J0N o J2D o J0H o J0L.
Otras consideraciones especiales:	<ul style="list-style-type: none"> > El juego incluye varias fijaciones para sujetar la rueda de emergencia en el hueco de la rueda de repuesto. > Por favor, suministre al cliente una llave de ruedas y un gato si fuera necesario: <ul style="list-style-type: none"> - Ref. 8N0 012 219 llave de ruedas. - Ref. 6R0 011 031 B gato. > Si en el vehículo del cliente se ha incluido la opcional "QE4" o "QE5" (portaobjetos), los compartimentos de almacenamiento en el hueco de la rueda de repuesto no podrán utilizarse después de colocar la rueda de emergencia. Por favor, si fuera necesario, montar el baúl portaequipajes (Ref. 8X0 012 169).

Embellecedores línea de diseño interior “Legends”

Referencia:

- > 8X0 072 548 A Para retrovisor interior Audi Sport.
- > 8X1 072 900 A Para difusores de aire Audi Sport.
- > 8X0 072 160 A Para asideros de puertas izquierda/derecha Audi Sport.
- > 8X0 072 045 A Para consola central Audi Sport.

Disponibilidad:

Inmediata.

Especificación de suministro:

- > Retrovisor interior: 1 unidad.
- > Difusores de aire Audi Sport: 4 unidades.
- > Asideros de puerta Audi Sport izquierda/derecha: 2 unidades.
- > Consola central Audi Sport: 3 unidades.
- > Cada uno con instrucciones de instalación y paño de limpieza.

Material:

PMMA, 0,75 – 1,00 mm.

Colores:

Diseño “Legends”.

Peso:

- > Retrovisor interior Audi Sport: 0,028 gr.
- > Difusores de aire Audi Sport: 0,032 gr
- > Asideros de puerta Audi Sport izquierda/derecha: 0,030 gr.
- > Consola central Audi Sport: 0,156 gr.

Tiempo de instalación:

- > Retrovisor interior Audi Sport: aprox. 8 UT .
- > Difusores de aire Audi Sport: aprox. 27 UT.
- > Asideros de puerta Audi Sport izquierda/derecha: aprox. 5 UT.
- > Consola central Audi Sport: aprox. 17 UT.

Notas de instalación:

- > Los embellecedores se fijan a las piezas originales estándar.
- > Se recomienda que los embellecedores sean montados por un taller especializado.

Restricciones:









- > Los embellecedores para la consola central no pueden combinarse con la línea Style “WMS”. Colores de interior ampliado ”7HB”.
- > El embellecedor para retrovisor interior Audi Sport no puede combinarse con retrovisor interior antideslumbrante automático “4L6” o con el sensor de lluvia/luz “8N6”.

Ventajas del producto / beneficio para el cliente:

- > Diseño exclusivo del modelo A1 con una marcada línea deportiva en el habitáculo.
- > Los bordes encajan perfectamente (gracias a un corte sesgado) lo que los hace superiores a los de la competencia.
- > Las superficies transmiten un aspecto y un ambiente de gran exclusividad y alta calidad.
- > Los embellecedores cumplen las exigencias estándar de Audi en cuanto a calidad.
- > Cuando sea necesario, los embellecedores pueden retirarse sin dejar ningún residuo para sustituirlos por otros nuevos.
- > El actual diseño “Legends” nos trae recuerdos de los legendarios momentos de la historia de Audi en las carreras deportivas (el “asalto” de Pikes Peak en 1987), utilizando la misma combinación de colores que empleó Audi en esta mítica prueba.
- > El diseño de los embellecedores armoniza perfectamente con las alfombrillas “Legends” y los elementos de cuero del Audi A1.

Otras consideraciones especiales:

Los embellecedores pueden solicitarse a fábrica como vehículo nuevo o por separado en su Servicio Oficial opción “YIA” que incluye alfombrillas textiles Audi Sport o “YIB” que incluye alfombrillas textiles Audi Sport e inserciones de cuero.

Recomendaciones de color:	Línea interior “Legends”/ tapicerías	
Tela Zeitgeist, negro	Muy recomendado.	
Tela Zeitgeist, gris titanio	Recomendado.	
Tela Herzklopfen, negro/negro	Muy recomendado.	
Tela Herzklopfen, gris titanio/negro	Recomendado.	
Tela Herzklopfen, verde wasabi/negro	No recomendado.	
Cuero Milano, negro/negro	Muy recomendado.	
Cuero Milano, gris titanio/negro	Recomendado.	
Cuero Milano, rojo/negro	No recomendado.	

Embellecedores de cuero línea de diseño interior “Legends” Plus



Referencia:

- > 8X0 064 327 A 8ZP Empuñadura del freno de mano.
- > 8X0 064 230 A 8ZP Pomo y fuelle de la palanca de cambio (5 velocidades).
- > 8X0 064 231 A 8ZP Pomo y fuelle de la palanca de cambio (6 velocidades).
- > 8X0 064 244 8ZP Volante deportivo de cuero en diseño de 3 radios.
- > 8X0 064 244 A 8ZP Volante multifunción deportivo de cuero en diseño de 3 radios.
- > 8X0 064 244 B 8ZP Volante multifunción deportivo de cuero en diseño de 3 radios con levas de cambio.

Disponibilidad:

Inmediata.

Especificación de suministro:

- > La empuñadura del freno de mano incluye anillo cromado e instrucciones de instalación.
- > El pomo de la palanca de cambio con fuelle incluye instrucciones de instalación.
- > El volante incluye instrucciones de instalación y certificado de homologación.

Material:

Cuero napa fina con costuras antracita.

Colores:

- > Rojo Begonia.
- > Volante de cuero en dos tonos rojos Begonia/Ébano.

Tiempo de instalación:

- > Empuñadura del freno de mano: Aprox. 10 UT.
- > Pomo de la palanca de cambio: aprox. 10 UT.
- > Volante: aprox. 40 UT.

Notas de instalación:

Los trabajos de comprobación, instalación y reparación del volante sólo deben ser realizados por un taller especializado, véase ELSA (manual de taller).

Restricciones:



- > El pomo de la palanca de cambio no está disponible para transmisión automática (S tronic).
- > Al instalar un volante con las funciones adicionales multifunción y/o levas de cambio para la transmisión Tiptronic, dichas funciones no podrán utilizarse si el volante original del vehículo no disponía de ellas.

Ventajas del producto / beneficio para el cliente:

- > Trabajo de alta calidad con cuero cosido a mano.
- > Volante de cuero en dos tonos (rojo Begonia/Ébano) con costuras deportivas color antracita.
- > El color de los elementos de cuero armoniza perfectamente con los embellecedores de la línea "Legends" y las alfombrillas Audi A1.

Otras consideraciones especiales:

Los embellecedores pueden solicitarse a fábrica como vehículo nuevo o por separado en su Servicio Oficial opción "YIA" que incluye alfombrillas textiles Audi Sport o "YIB" que incluye alfombrillas textiles Audi Sport e inserciones de cuero.

Recomendaciones de color:	Línea interior "Legends" Plus/ tapicerías	
Tela Zeitgeist, negro	Muy recomendado.	
Tela Zeitgeist, gris titanio	Recomendado.	
Tela Herzklopfen, negro/negro	Muy recomendado.	
Tela Herzklopfen, gris titanio/negro	Recomendado.	
Tela Herzklopfen, verde wasabi/negro	No recomendado.	
Cuero Milano, negro/negro	Muy recomendado.	
Cuero Milano, gris titanio/negro	Recomendado.	
Cuero Milano, rojo/negro	No recomendado.	

Transporte

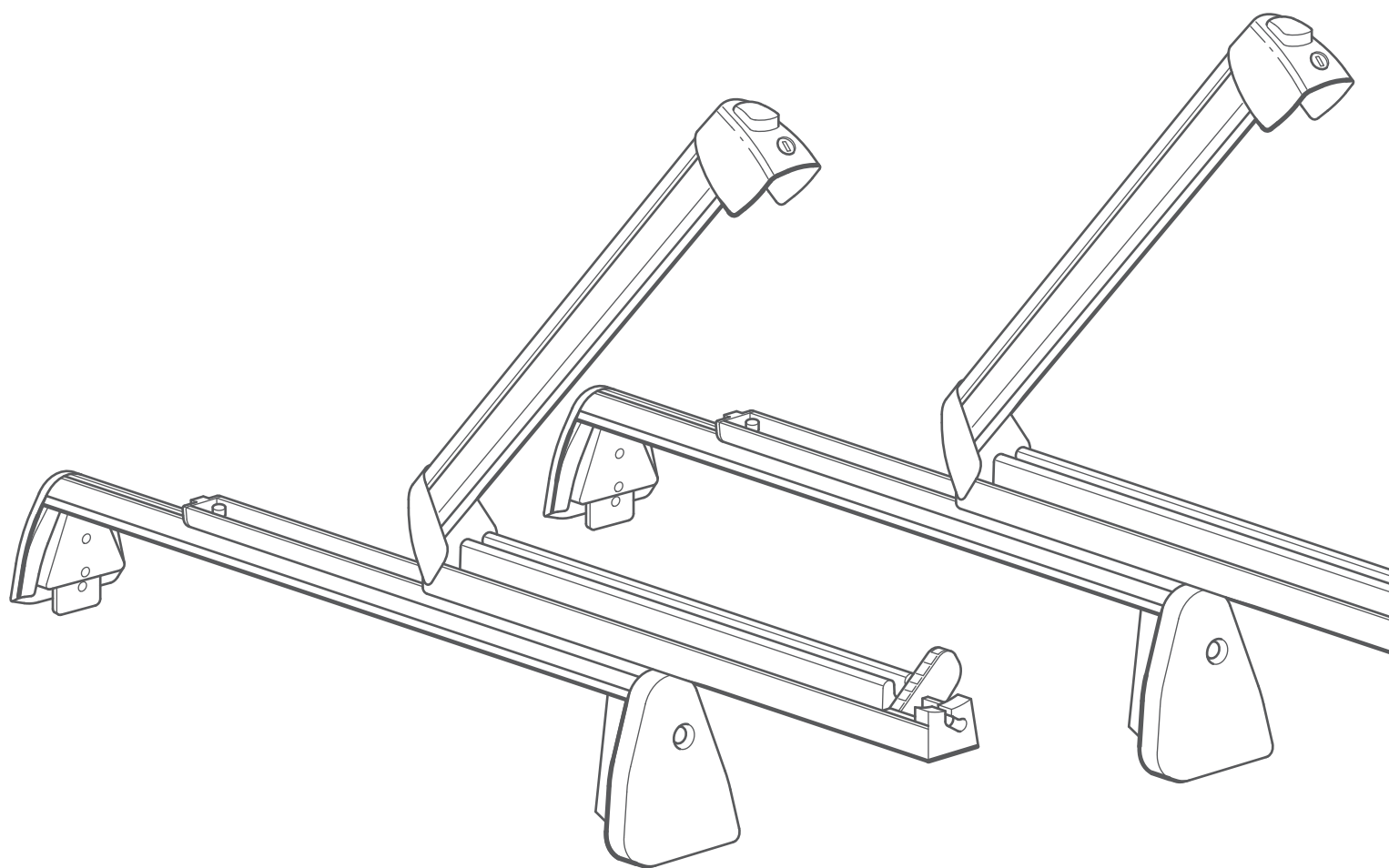

Barras portaequipajes



Referencia:	8X3 071 126.
Modelo:	Audi A1.
Disponibilidad:	Inmediata.
Especificación de suministro:	1 juego = 2 unidades.
Material:	<ul style="list-style-type: none"> > Perfil de aluminio anodizado de forma aerodinámica y simétrica. > Base, tapa y embellecedor realizados en plástico. > Partes mecánicas realizadas en lámina de acero galvanizado con recubrimiento.
Peso:	6,2 kg.
Peso del paquete:	1 kg.
Dimensiones del paquete:	1335 x 255 x 225 mm.
Puede instalarse en combinación con:	Son la base para elementos de techo, como el baúl portaequipajes, soporte para esquís y snowboards o soporte para kayaks.
Colores:	Plata, negro.
Otras consideraciones especiales:	<ul style="list-style-type: none"> > El peso bruto máximo autorizado para las barras de techo portaequipajes es de 75 kg., las fijaciones y la carga no deberán superarlo. > Según el tamaño y el volumen de los equipos deportivos y los baúles portaesquíes y portaequipajes instalados, la tapa del maletero sólo podrá abrirse parcialmente. > Con mecanismo de cierre antirrobo (4 cerraduras y 2 llaves). > Fácil de instalar.

- > Perfil de las barras con ranura en T para sujetar las fijaciones.
 - > Las barras son especialmente duraderas gracias a la alta calidad de sus materias primas.
 - > Diseño Audi estilizado y deportivo, personalizado con logo.
 - > La hoja de acero incluye recubrimiento de goma de gran calidad para evitar daños al vehículo.
 - > Especialmente desarrollado para este vehículo.
 - > Incluye llave de torsión, funda del perfil y herramienta para el desmontaje.
 - > Minuciosamente probado además de los requisitos legales, con los siguientes tests:
 - Test de choque en ciudad con mayores exigencias (simulación de un accidente de automóvil urbano).
 - Tests aeroacústicos (optimización del ruido).
 - Tests de corrosión similares a los de la producción de vehículos.
 - Tests de funcionalidad bajo fluctuaciones de temperatura extremas (-40° C / +90° C).
 - Tests de conducción y resistencia (20.000 km).
-

Enganche para remolque



Referencia:	8X0 092 155.
Modelo:	Audi A1.
Disponibilidad:	Inmediata.
Especificación de suministro:	Cabeza esférica del enganche, brazo e instrucciones de instalación.
Material:	Acero.
Tiempo de instalación:	Aprox. 100 UT.
Ventajas del producto/ beneficio para el cliente:	Puede combinarse con la línea exterior S line.

Juego eléctrico para enganche de remolque (con preinstalación 1D7)

Referencia:	8X0 055 202.
Modelo:	Audi A1.
Disponibilidad:	Inmediata.
Especificación de suministro:	Juego eléctrico y pequeños accesorios. Incluye unidad de control e instrucciones de instalación.
Tiempo de instalación:	Aprox. 150 UT (100 UT para la instalación + 50 UT de codificación).
Ventajas del producto/ beneficio para el cliente:	Puede combinarse con la línea exterior S line.



Juego eléctrico para enganche de remolque (sin preinstalación 1D7)

Referencia:	8X0 055 204.
Modelo:	Audi A1.
Disponibilidad:	Inmediata.
Especificación de suministro:	Juego eléctrico y pequeños accesorios. Incluye unidad de control e instrucciones de instalación.
Tiempo de instalación:	Aprox. 400 UT (350 UT para la instalación + 50 UT de codificación).
Ventajas del producto / beneficio para el cliente:	Puede combinarse con la línea exterior S line.
Otras consideraciones especiales:	<ul style="list-style-type: none"> > Si fuera necesario, utilizar el soporte para fusibles Ref. 8X0 055 307 K. > Será necesario si no se ha instalado ninguno de los siguientes equipamientos opcionales: <ul style="list-style-type: none"> - S tronic G1C. - Sistema de limpieza de faros 8X1. - Techo panorámico de cristal 3FB.

Comunicación



Preinstalación del Sistema de Navegación Original Audi



Referencia:	8X0 063 192.
Modelo:	Audi A1.
Disponibilidad:	Inmediata.
Especificación de suministro:	Documento de activación en el estuche del DVD.
Notas de instalación:	El tester debe tener la última versión del CD (posterior a 08/06/2010).
Tiempo de instalación:	Aprox. 50 UT.
Ventajas del producto / beneficio para el cliente:	Permite tanto al concesionario como a los clientes la posibilidad de accionar en el momento de la compra la función de navegación.
Otras consideraciones especiales:	<ul style="list-style-type: none"> > La opcional “7Q4” debe estar instalada previamente, constituye la base de la preinstalación del sistema de navegación. Dicho artículo puede identificarse tanto en ETKA como en Elsa. > El vehículo deberá disponer del equipamiento Connectivity “PNV” o de la línea exterior Style. > Encontrará mayor información sobre en la línea en el vehículo. > La línea Connectivity “PNV” incluye: <ul style="list-style-type: none"> - La Instalación básica de manos libres con Bluetooth para teléfono móvil (para teléfonos aptos). - Audi Music Interface conectar cualquier Ipod de Apple a partir de la 4ª generación, funcionalidad musical de los iPhones de Apple así como memorias USB y reproductores de MP3).

- Bluetooth-audiostreaming.
 - Preinstalación del sistema de navegación (función de navegación y datos de los mapas disponibles como postequipamiento en Accesorios Originales Audi).
 - Lector de tarjetas SDHC adicional.
- > La línea Style consta de:
- Tela Wunderbar.
 - Embellecedores de interior ampliados.
 - Recubrimientos para difusores de aire Audi Sport en el color del habitáculo/blanco brillante.
 - Juego de iluminación interior en tecnología LED.
 - Radio Concert.
 - Paquete Connectivity.
-

Preinstalación del Sistema de Navegación Original Audi (Ready4Nav) – Actualización de mapas de Europa



Referencia:	8X0 060 884.
Modelo:	Audi A1.
Disponibilidad:	Inmediata.
Especificación de suministro:	Documento de autorización de utilización, tarjeta SD (permanece en el vehículo).
Notas de instalación:	El tester debe disponer de la última versión del CD (posterior a 08/06/2010).
Tiempo de instalación:	Aprox. 50 UT.
Ventajas del producto / beneficio para el cliente:	En combinación con la Ref. 8X0 063 192 (activación de la función de navegación y mapas), el cliente recibe un sistema de navegación completamente integrado que proporciona todas las aplicaciones de un sistema de navegación estándar.
Otras consideraciones especiales:	<ul style="list-style-type: none"> > Al activar la función de navegación, la opción "7T2" está incluida de fábrica en el vehículo. La función de navegación debe haber sido activada previamente (la opcional ha cambiado pasando de "7Q4" a "7T2"). > Están incluidos en los mapas los siguientes países: Albania, Andorra, Austria, Bielorrusia, Bélgica, Bosnia-Herzegovina, Bulgaria, Croacia, República Checa, Dinamarca, Estonia, Finlandia, Francia, Alemania, Gibraltar, Gran Bretaña, Grecia,

- Hungría, Irlanda, Italia, Letonia, Liechtenstein, Lituania, Luxemburgo, Macedonia, Malta, Moldavia, Mónaco, Montenegro, Holanda, Noruega, Polonia, Portugal, Rumanía, Rusia, San Marino, Serbia, República Eslovaca, Eslovenia, España, Suecia, Suiza, Turquía, Ucrania y Ciudad del Vaticano. (© RAC Trafficmaster), Italia (© Infoblu), Hungría, Luxemburgo, Holanda, Noruega, Suecia, Suiza y España.
- > Puede realizarse la navegación dinámica mediante TMC (siempre que esté disponible) en los siguientes países: Andorra, Austria, Bélgica, República Checa, Dinamarca, Alemania, Finlandia, Francia (© Mediamobile), Gran Bretaña (© RAC Trafficmaster), Italia (© Infoblu), Hungría, Luxemburgo, Holanda, Noruega, Suecia, Suiza y España.
-



Confort y Seguridad

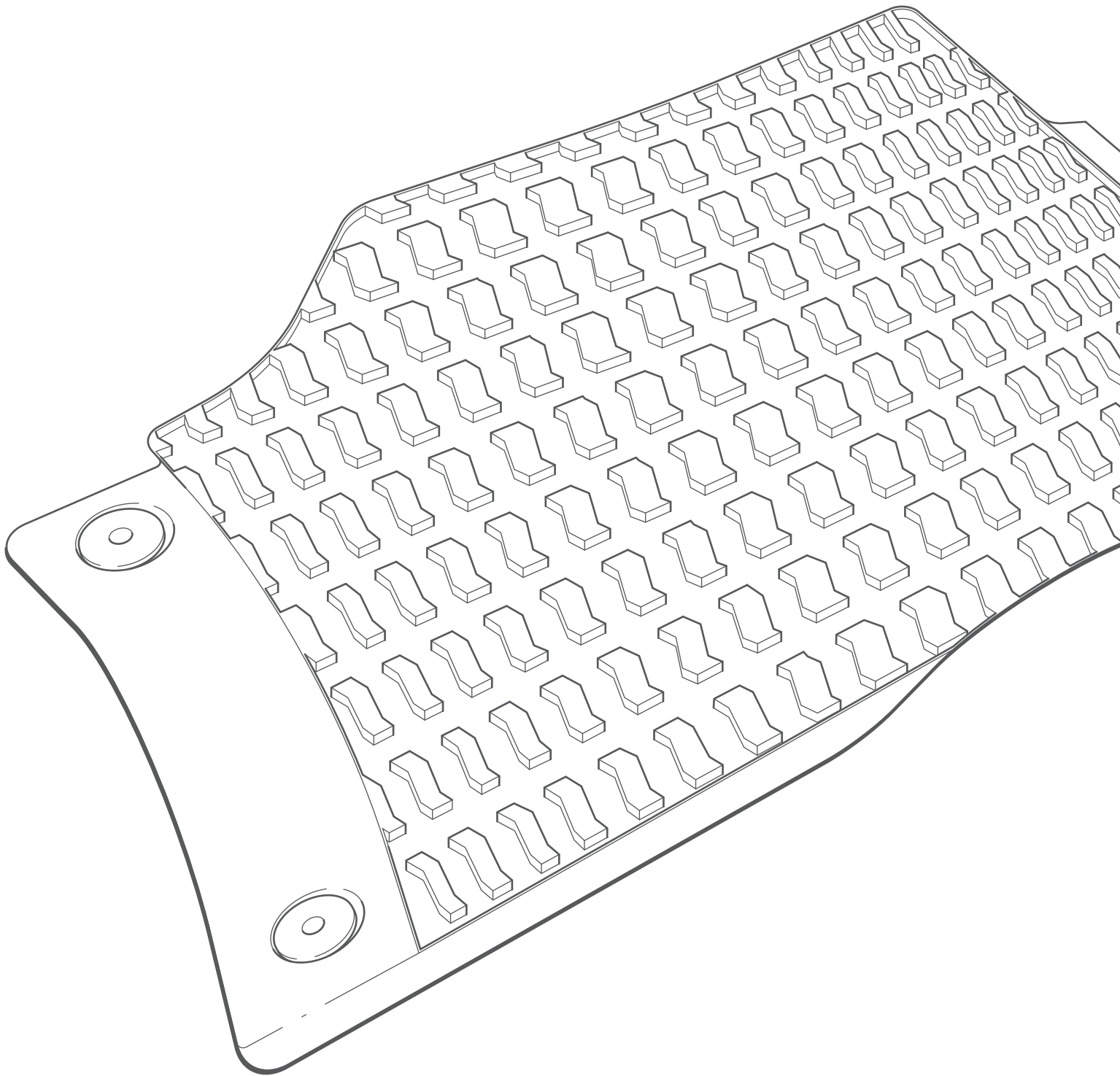

Sistema de aparcamiento asistido



Referencia:	8X0 054 630.
Modelo:	Audi A1.
Disponibilidad:	Inmediata.
Especificación de suministro:	Unidad de control, cuatro sensores, generador de sonido, cable de conexión, material de sujeción, instrucciones de instalación y uso.
Peso:	0,44 kg.
Peso del paquete:	0,6 kg.
Tamaño del paquete:	230 x 155 x 80 mm.
Notas de instalación:	<ul style="list-style-type: none"> > La superficie de los sensores puede pintarse. > No hay cables en la parte frontal del vehículo.
Tiempo de instalación:	Aprox. 260 UT.
Ventajas del producto / beneficio para el cliente:	<ul style="list-style-type: none"> > Facilita el aparcamiento mediante señales de aviso acústicas. > Medición de la distancia mediante sensores de ultrasonidos. > Discretamente integrado en el parachoques.
Otras consideraciones especiales:	<ul style="list-style-type: none"> > El sistema de aparcamiento asistido se activa cuando se conecta la marcha y la tapa del maletero está cerrada. > La distancia respecto al obstáculo detectado se indica mediante señales acústicas, cuyos intervalos se acortan a medida que la distancia disminuye. > Ámbito de medición de 0,30 a 1,80 m. > Función de autodiagnóstico.

Confort y Seguridad

- > La superficie de los sensores puede pintarse.
 - > Diámetro visible del sensor de 25 mm.
 - > Profundidad de la instalación del sensor de 20 mm, unidad de control muy pequeña.
 - > Función Set-up (por ejemplo, para enganche de remolque rígido).
 - > Instrucciones de uso e instalación específicas para el vehículo.
-



Funda protectora Audi para vehículo



Referencia: 8X3 061 205.

Modelo: Audi A1.

Disponibilidad: Inmediata.

Especificación de suministro: Funda de automóvil con bolsa del mismo color para guardarla.

Material: 100% micropoliéster.

Ventajas del producto / beneficio para el cliente:

- > Ajuste perfecto en color antracita.
- > Personalizada con el logo de Audi, realizada en material transpirable y antiestático, incluye ribetes que remarcan la línea del automóvil.
- > Protege perfectamente su automóvil del polvo y la suciedad.
- > Para uso en interior.

Guardabarros delanteros (juego)



Referencia:	8X0 075 111.
Modelo:	Audi A1.
Disponibilidad:	Inmediata.
Especificación de suministro:	1 juego = 2 piezas (izquierda/derecha). Incluye material de instalación e instrucciones.
Material:	TPE (plástico).
Peso:	0,390 kg.
Tiempo de instalación:	Aprox. 40 UT.
Restricciones:	No puede combinarse con la línea exterior S line.
Colores:	Negro mate.
Ventajas del producto / beneficio para el cliente:	<ul style="list-style-type: none"> > Los guardabarros encajan perfectamente, son resistentes y duraderos. > Protección de los bajos, parachoques y zona trasera contra la suciedad gruesa que reduce los daños producidos por las piedras. > Se minimizan las salpicaduras al circular sobre agua. > Se recomienda que los guardabarros sean instalados por un taller especializado.

Guardabarros traseros (juego)



Referencia:	8X0 075 101.
Modelo:	Audi A1.
Disponibilidad:	Inmediata.
Especificación de suministro:	1 juego = 2 piezas (izquierda/derecha). Incluye material de instalación e instrucciones.
Material:	Goma.
Peso:	0,620 kg.
Tiempo de instalación:	Aprox. 40 UT.
Restricciones:	No puede combinarse con la línea exterior S line.
Colores:	Negro mate.
Ventajas del producto / beneficio para el cliente:	<ul style="list-style-type: none"> > Los guardabarros encajan perfectamente, son resistentes y duraderos. > Protección de los bajos, parachoques y zona trasera contra la suciedad gruesa que reduce los daños producidos por las piedras. > Se minimizan las salpicaduras al circular sobre agua. > Se recomienda que los guardabarros sean instalados por un taller especializado.

Bandeja de maletero



Referencia:	8X0 061 160.
Modelo:	Audi A1.
Disponibilidad:	Inmediata.
Especificación de suministro:	1 pieza, envuelta en plástico.
Material:	PE foam.
Peso:	0,2 kg.
Notas de instalación:	Basta con colocar la bandeja y deslizarla hasta encajarla con la forma del maletero.
Colores:	Antracita.
Ventajas del producto / beneficio para el cliente:	<ul style="list-style-type: none"> > Los rebordes del perímetro de la bandeja protegen el suelo del maletero de la suciedad y la humedad. > El dibujo antideslizante ayuda a sujetar mejor la carga. > Cuando desee guardarse, puede enrollarse para ahorrar espacio. > Ajuste perfecto.

Cubremaletero



Referencia:	8X0 061 180.
Modelo:	Audi A1.
Disponibilidad:	Inmediata.
Especificación de suministro:	1 pieza, envuelta en plástico.
Material:	PP-Flex (plástico).
Peso:	1,1 kg.
Notas de instalación:	Basta con colocar el cubremaletero y deslizarlo hasta encajarlo con la forma del maletero.
Colores:	Antracita.
Ventajas del producto / beneficio para el cliente:	<ul style="list-style-type: none"> > Esta protección, realizada a medida para el maletero, es lavable, sólida y resistente al ácido. > El reborde del perímetro protege mejor el suelo del maletero ante un vertido de líquidos.

Lámina protectora del borde de carga



Referencia:	8X0 061 197.
Modelo:	Audi A1.
Disponibilidad:	Inmediata.
Especificación de suministro:	1 lámina de ajuste perfecto con instrucciones de instalación.
Material:	Lámina transparente.
Peso:	0,1 kg.
Notas de instalación:	Siga las instrucciones para pegarla en el parachoques trasero.
Tiempo de instalación:	Aprox. 80 UT.
Colores:	Transparente.
Ventajas del producto / beneficio para el cliente:	<ul style="list-style-type: none"> > Lámina protectora de ajuste perfecto realizada en lámina transparente resistente a los arañazos. > Protege el parachoques, de modo eficiente, de los arañazos y otros desperfectos durante la carga y descarga.
Otras consideraciones especiales:	Se recomienda que la lámina protectora para el borde de carga sea instalada por un taller especializado.

Alfombrillas textiles Audi Sport



Referencia:	<ul style="list-style-type: none"> > 8X1 061 270 A 4 unidades, delanteras y traseras. > 8X0 061 276 A 2 unidades, traseras. > 8X1 061 275 A 2 unidades, delanteras.
Modelo:	Audi A1.
Disponibilidad:	Inmediata.
Especificación de suministro:	Alfombrillas textiles Audi Sport.
Material:	<ul style="list-style-type: none"> > Moqueta: Velour resistente de tejido grueso. > Ribete de cuero: Cuero sintético. > Recubrimiento reverso: Tiras de material antideslizante.
Peso:	<ul style="list-style-type: none"> > 4 unidades: 1,4 kg. > 2 unidades: delanteras 0,8 kg. > 2 unidades: traseras 0,6 kg.
Notas de instalación:	<ul style="list-style-type: none"> > Se fijan en los 2 puntos de sujeción previstos para ello. > Hay que retirar previamente las alfombrillas textiles estándar para poder instalar y fijar las alfombrillas textiles Audi Sport.
Colores:	<ul style="list-style-type: none"> > Colores básicos de la moqueta: soul. > Color decorativo: gris, rojo Begonia y marrón. > Ribete de cuero: soul. > Recubrimiento reverso: soul.

**Ventajas del producto /
beneficio para el cliente:**

- > Las alfombrillas textiles Audi Sport constituyen un llamativo detalle en el habitáculo del vehículo.
 - > Se ajustan perfectamente, ya que tienen las medidas del suelo de su Audi A1.
 - > Realizadas en resistente velours de tejido grueso con dibujo multicolor y ribete de cuero en color ébano.
 - > Se sujetan al vehículo mediante unas tiras antideslizantes adicionales situadas en el reverso y los puntos de sujeción del suelo previstos para ello.
-

Alfombrillas de goma



Referencia:	<ul style="list-style-type: none"> > 8X1 061 501 041 2 unidades, delanteras. > 8X0 061 511 041 2 unidades, traseras.
Modelo:	Audi A1.
Disponibilidad:	Inmediata.
Especificación de suministro:	1 juego = 2 unidades.
Material:	Compuesto de goma no contaminante.
Peso:	<ul style="list-style-type: none"> 2 unidades, delanteras: 2,9 kg. 2 unidades, traseras: 2,1 kg.
Notas de instalación:	<ul style="list-style-type: none"> > Se fijan en los 2 puntos de sujeción previstos para ello. > Hay que retirar previamente las alfombrillas textiles estandar para poder instalar y fijar las alfombrillas de goma.
Colores:	Negro.
Ventajas del producto / beneficio para el cliente:	<ul style="list-style-type: none"> > Las alfombrillas de goma están realizadas en una combinación de gomas no contaminantes de bajas emisiones, y se han diseñado para encajar perfectamente en el suelo de su Audi A1. > Se sujetan al vehículo mediante unas tiras antideslizantes situadas en el reverso y los puntos de sujeción del suelo previstos para ello. > Una protección más eficiente y duradera de la zona de los pies, especialmente en caso de suciedad gruesa o humedad.

Portaobjetos



Referencia:	8R0 087 022.
Disponibilidad:	Inmediata.
Especificación de suministro:	La bolsa multifunción incluye adaptador e instrucciones de instalación.
Peso bruto:	0,25 kg.
Peso neto:	0,23 kg.
Tamaño (largo X ancho X alto):	195 x 58 x 215 mm.
Dimensiones del paquete:	200 x 60 x 250 mm.
Material:	<ul style="list-style-type: none"> > 10% PP= Polipropileno. > 20% PES= Poliéster. > 70% EVA= Etileno acetato de vinilo.
Colores:	Ébano.
Notas de instalación:	Sólo para vehículos con la opción "QE5" (portaobjetos).
Restricciones:	No apto para vehículos que no tengan las opcionales "QE5" o QE1".
Ventajas del producto / beneficio para el cliente:	<ul style="list-style-type: none"> > Fácil de instalar. > Adaptador integral. > Proporciona un espacio de almacenamiento adicional en el habitáculo para objetos pequeños.
Otras consideraciones especiales:	<ul style="list-style-type: none"> > Instrucciones de mantenimiento: <ul style="list-style-type: none"> - Lavado a mano. - No secar en secadora ni planchar.

Porta-paraguas



Referencia:	> 8R1 087 904.
Disponibilidad:	Inmediata.
Especificación de suministro:	Estuche para paraguas completo con paraguas de bolsillo Audi Exclusive, adaptador e instrucciones de instalación.
Material:	<ul style="list-style-type: none"> > 10% PP= Polipropileno. > 20% PES= Poliéster. > 70% EVA= Etileno acetato de vinilo.
Peso bruto:	0,45 kg.
Peso neto:	0,43 kg.
Dimensiones (largo X ancho X alto):	285 x 60 x 120 mm.
Dimensiones del paquete:	290 x 65 x 150 mm.
Colores:	Ébano.
Notas de instalación:	Sólo para vehículos con la opción "QE5" (portaobjetos).
Restricciones:	No apto para vehículos que no tengan las opcionales "QE5" o QE1".
Ventajas del producto / beneficio para el cliente:	<ul style="list-style-type: none"> > Fácil de instalar. > Adaptador integral. > Proporciona un espacio de almacenamiento adicional en el habitáculo para objetos pequeños.

Otras consideraciones especiales:

> Instrucciones de mantenimiento:

- Lavado a mano.
 - No secar en secadora ni planchar.
 - Pieza de repuesto si fuera necesario:
 - Paraguas de bolsillo de la colección Audi Design de quattro GmbH.
-

Película protectora para carrocería



Referencia:	> 8X0 071 316. /-A/-B/-C. <ul style="list-style-type: none"> - A1 con Sistema de aparcamiento asistido (APS) y Sistema de limpieza de faros (SRA) 8X0 071 316. - A1 con Sistema de limpieza de faros (SRA) sin Sistema de aparcamiento asistido (APS) 8X0 071 316 A. - A1 sin Sistema de limpieza de faros (SRA) sin Sistema de aparcamiento asistido (APS) 8X0 071 316 B. - A1 sin Sistema de limpieza de faros (SRA) con Sistema de aparcamiento asistido (APS) 8X0 071 316 C.
Modelo:	Audi A1.
Disponibilidad:	Inmediata.
Especificación de suministro:	1 juego de película adhesiva. Incluye material de aplicación e instrucciones de instalación.
Material:	SGH6.
Peso:	Aprox. 0,3 kg.
Dimensiones del paquete:	630 x 110 x 110 mm.
Notas de instalación:	Aplicar como cualquier adhesivo.
Colores:	Transparente.
Tiempo de instalación:	Aprox. 150 UT.
Restricciones:	No puede combinarse con el alerón delantero de la línea exterior S line.

Confort y Seguridad

Ventajas del producto / beneficio para el cliente:

- > Material resistente y limpio.
- > Reduce los daños producidos por las piedras, insectos o condiciones atmosféricas.
- > Material transparente casi invisible.
- > Protege el color y brillo de la carrocería.
- > Flexible, dúctil y duradero.
- > Resistente a los rayos UVA.
- > Compatible con limpieza de alta presión en túnel de lavado.

Otras consideraciones especiales:

Se recomienda que la película protectora para trabajos de pintura sea instalada por un taller especializado.

